

 **Ministério da Indústria, Comércio Exterior e Serviços**  
**Secretaria Especial da Micro e Pequena Empresa**  
**Departamento de Registro Empresarial e Integração**

NIRE (da sede ou filial, quando a sede for em outra UF) **53202232011**

Código da Natureza Jurídica **2062**

Nº de Matrícula do Agente Auxiliar do Comércio

**Nº DO PROTOCOLO (Uso da Junta Comercial)**

**1 - REQUERIMENTO**

**ILMO(A). SR.(A) PRESIDENTE DA Junta Comercial, Industrial e Serviços do Distrito Federal**

Nome: **SERVI SOLUCOES INTELIGENTES EM GESTAO PUBLICA LTDA**  
 (da Empresa ou do Agente Auxiliar do Comércio)

Nº FCN/REMP



DFP2100028202

requer a V.Sª o deferimento do seguinte ato:

Nº DE VIAS	CÓDIGO DO ATO	CÓDIGO DO EVENTO	QTDE	DESCRIÇÃO DO ATO / EVENTO
1	002			ALTERACAO
	051		1	CONSOLIDACAO DE CONTRATO/ESTATUTO
	021		1	ALTERACAO DE DADOS (EXCETO NOME EMPRESARIAL)
	2221		1	ALTERACAO DO TITULO DO ESTABELECIMENTO (NOME DE FANTASIA)
	2211		1	ALTERACAO DE ENDERECO DENTRO DO MESMO MUNICIPIO

**BRASILIA** Local

**6 Março 2021** Data

Representante Legal da Empresa / Agente Auxiliar do Comércio:

Nome: \_\_\_\_\_

Assinatura: \_\_\_\_\_

Telefone de Contato: \_\_\_\_\_

**2 - USO DA JUNTA COMERCIAL**

DECISÃO SINGULAR  DECISÃO COLEGIADA

Nome(s) Empresarial(ais) igual(ais) ou semelhante(s):

SIM  NÃO

Processo em Ordem À decisão

\_\_\_\_\_/\_\_\_\_\_/\_\_\_\_\_  
Data

\_\_\_\_\_  
Responsável

**DECISÃO SINGULAR**

Processo em exigência. (Vide despacho em folha anexa)

Processo deferido. Publique-se e archive-se.

Processo indeferido. Publique-se.

2º Exigência  3º Exigência  4º Exigência  5º Exigência

\_\_\_\_\_/\_\_\_\_\_/\_\_\_\_\_  
Data

\_\_\_\_\_  
Responsável

**DECISÃO COLEGIADA**

Processo em exigência. (Vide despacho em folha anexa)

Processo deferido. Publique-se e archive-se.

Processo indeferido. Publique-se.

2º Exigência  3º Exigência  4º Exigência  5º Exigência

\_\_\_\_\_/\_\_\_\_\_/\_\_\_\_\_  
Data

\_\_\_\_\_  
Vogal

\_\_\_\_\_  
Vogal

\_\_\_\_\_  
Vogal

Presidente da \_\_\_\_\_ Turma

**OBSERVAÇÕES**



# JUNTA COMERCIAL, INDUSTRIAL E SERVIÇOS DO DISTRITO FEDERAL

Registro Digital

## Capa de Processo

Identificação do Processo		
Número do Protocolo	Número do Processo Módulo Integrador	Data
21/015.712-7	DFP2100028202	03/02/2021

Identificação do(s) Assinante(s)		
CPF	Nome	Data Assinatura
032.121.641-58	RUAN BORGES REZENDE	08/03/2021
Assinado utilizando o(s) seguinte(s) selo(s) do gov.br		
Selo Ouro - Certificado Digital		



Junta Comercial, Industrial e Serviços do Distrito Federal

Certifico registro sob o nº 1663839 em 08/03/2021 da Empresa SERVI SOLUCOES INTELIGENTES EM GESTAO PUBLICA LTDA, CNPJ 33466630000105 e protocolo DFP2100028202 - 04/02/2021. Autenticação: CA2E093543C87846D6E7BC14CC06928E55657. Maxmilian Patriota Carneiro - Secretário-Geral. Para validar este documento, acesse <http://jucis.df.gov.br> e informe nº do protocolo 21/015.712-7 e o código de segurança DF0X. Esta cópia foi autenticada digitalmente e assinada em 10/03/2021 por Maxmilian Patriota Carneiro - Secretário-Geral. Impresso por convidado em 27/06/2023 08:24. Validação: 499C.F80E.15B9.90AC.8C66.F565.5028.D5D2

## SEGUNDA ALTERAÇÃO CONTRATUAL CONSOLIDADA

Pelo presente instrumento particular de alteração contratual que entre si fazem:

**ISRAEL HENRIQUE SOUSA DE JESUS**, brasileiro, natural de Brasília/DF, solteiro, empresário, filho de Luiz Carlos de Jesus e de Sandra Costa de Sousa, nascido em 26/04/1993, portador do CPF nº 041.866.781-03, RG nº 2.817.028 - SESP/DF, residente e domiciliado a SBS Quadra 02 Bloco E Número 12, Sala 206, Parte D7, Edifício Prime Business Convenience – Asa Sul – Brasília/DF, Cep. 70.070-120 e **RUAN BORGES REZENDE**, brasileiro, natural de Brasília/DF, solteiro, empresário, filho de Agnaldo de Oliveira Rezende e de Leusilene Borges Nascimento, nascido em 12.01.1993, portador do CPF n 032.121.641-58 e CNH n 05224049288 – DETRAN/DF, expedida em 19.12.2016, residente e domiciliado a SBS Quadra 02 Bloco E Número 12, Sala 206, Parte D7, Edifício Prime Business Convenience – Asa Sul – Brasília/DF, Cep. 70.070-120; únicos sócios da empresa: **SERVI SOLUÇÕES INTELIGENTES EM GESTÃO PÚBLICA LTDA**, com sede à SBN Quadra 02 Bloco H Sala 605, Edifício Central Brasília – Asa Norte – Brasília/DF, Cep. 70.040-904, registrada na Junta Comercial do Distrito Federal sob o Nire 532.02232011, por despacho de 26/04/2019 e inscrita no CNPJ sob o n.º 33.466.630/0001-05, resolvem em comum acordo e na melhor forma de direito, alterar e consolidar o seu contrato social e o fazem mediante as cláusulas e condições seguintes:

### Cláusula I

Altera-se neste ato a sede social da sociedade para: SBS Quadra 02 Bloco E Número 12, Sala 206, Parte D7, Edifício Prime Business Convenience – Asa Sul – Brasília/DF, Cep. 70.070-120;

### Cláusula II

Altera-se neste ato o objeto social da sociedade para: Serviços de escritório e apoio administrativo, consultoria em gestão empresarial, exceto consultoria técnica específica, preparação de documentos, serviços de organização de feiras, congressos, exposições e festas, serviços de engenharia e desenhos técnicos, atividades de apoio à educação, exceto caixas escolares e treinamento em desenvolvimento profissional e gerencial;

### Cláusula III

Altera-se neste ato o nome fantasia para: SERVI;

### Cláusula IV

Todas as demais cláusulas e condições estabelecida nos atos constitutivos da sociedade, não alcançadas pelo presente instrumento permanecem em pleno vigor.

## Consolidação do Contrato Social, que passa a ter a seguinte redação:

### Cláusula I

A sociedade gira sob o nome empresarial: SERVI SOLUÇÕES INTELIGENTES EM GESTÃO PÚBLICA LTDA;

### Parágrafo Único

A sociedade tem como nome fantasia: SERVI;

### Cláusula II

A sociedade tem sede e domicilio à SBS Quadra 02 Bloco E Número 12, Sala 206, Parte D7, Edifício Prime Business Convenience – Asa Sul – Brasília/DF, Cep. 70.070-120;

### Cláusula III

O capital social é de: R\$ 40.000,00 (quarenta mil reais), divididos em 40.000 (quarenta mil) quotas de capital, de valor nominal de R\$ 1,00 (hum real), cada uma, totalmente integralizadas, com recursos próprios dos sócios, em moeda corrente do país, assim subscritas;



Junta Comercial, Industrial e Serviços do Distrito Federal

Certifico registro sob o nº 1663839 em 08/03/2021 da Empresa SERVI SOLUCOES INTELIGENTES EM GESTAO PUBLICA LTDA, CNPJ 33466630000105 e protocolo DFP2100028202 - 04/02/2021. Autenticação: CA2E093543C87846D6E7BC14CC06928E55657. Maximilian Patriota Carneiro - Secretário-Geral. Para validar este documento, acesse <http://juicis.df.gov.br> e informe nº do protocolo 21/015712-7 e o código de segurança DF0X. Esta cópia foi autenticada digitalmente e assinada em 10/03/2023 por Maximilian Patriota Carneiro - Secretário-Geral.

[PDF] Documentos comprovatórios da regularidade. Doc: 3985271 Data: 08/08/2021 16:38. Responsável: Heider de L. Freitas. Impresso por convidado em 27/08/2023 08:24. Validação: 499C.F.80E.15B9.90AC.8C66.F.565.3028.D5D2.8

**Parágrafo Único**

O capital social fica assim distribuído entre os sócios:

Sócias	Quotas	Valor
ISRAEL HENRIQUE SOUSA DE JESUS	20.000	R\$ 20.000,00
RUAN BORGES REZENDE	20.000	R\$ 20.000,00
<b>Total</b>	<b>40.000</b>	<b>R\$ 40.000,00</b>

**Cláusula IV**

A sociedade tem por objetivo social: Serviços de escritório e apoio administrativo, consultoria em gestão empresarial, exceto consultoria técnica específica, preparação de documentos, serviços de organização de feiras, congressos, exposições e festas, serviços de engenharia e desenhos técnicos, atividades de apoio à educação, exceto caixas escolares e treinamento em desenvolvimento profissional e gerencial;

**Cláusula V**

A sociedade iniciou suas atividades em 23 de Abril de 2019 e seu prazo de duração é por tempo indeterminado;

**Cláusula VI**

As quotas são indivisíveis e não poderão ser cedidas ou transferidas a terceiros sem o consentimento do outro sócio, a quem fica assegurado, em igualdade de condições e preço, direito de preferência para a sua aquisição se postas à venda, formalizando, se realizada a cessão delas, a alteração contratual pertinente, o oferecimento deverá ser manifestado através de comunicação escrita;

**Parágrafo Único** - Contados 30 (trinta) dias do recebimento da comunicação, e não havendo nenhuma manifestação escrita de encerramento das negociações para aquisição, fica o sócio liberado para oferecimento a terceiros das quotas de sua propriedade;

**Cláusula VII**

A responsabilidade de cada sócio é restrita ao valor de suas quotas, mais todos respondem solidariamente pela integralização do capital social;

**Cláusula VIII**

A administração da sociedade cabe aos sócios **ISRAEL HENRIQUE SOUSA DE JESUS e RUAN BORGES REZENDE**, com poderes e atribuições de administrar e gerenciar, estando autorizado o uso do nome empresarial, os quais assinarão isoladamente ou em conjunto, representando a sociedade ativa e passivamente em juízo ou fora dele, podendo delegar poderes a pessoas estranhas ao quadro societário através de procuração pública, sendo-lhes vedado porem o uso do nome empresarial em quaisquer atos estranhos aos interesses da sociedade ou assumir obrigações seja em favor dos sócios ou de terceiros, tais como: avais, abonos, cauções de créditos, endossos, fianças, onerar bens imóveis da sociedade;

**Cláusula IX**

Ao término de cada exercício social, em 31 de dezembro de cada ano, os administradores prestarão contas justificadas de sua administração, procedendo à elaboração do inventário, do balanço patrimonial e do balanço de resultado econômico, cabendo aos sócios, na proporção de suas quotas, os lucros ou perdas apurados;

**Cláusula X**

Nos quatro meses seguintes ao término do exercício social, os sócios deliberarão sobre as contas e designarão administrador(es) quando for o caso;

**Cláusula XI**

A sociedade pode a qualquer tempo e quando servir aos seus interesses, abrir ou fechar filiais, agências, escritórios ou outras dependências, destacando para estas uma parte do capital social da matriz, mediante alteração contratual assinada por todos os sócios;

**Cláusula XII**

É resguardado aos sócios, o direito a uma retirada mensal a título de pró-labore, previamente fixada e de comum acordo entre os mesmos, e nos limites estabelecidos pelo Regulamento do Imposto de Renda, observadas as disposições regulamentares pertinentes, cujo valor será registrado como despesa na escrituração contábil;

**Cláusula XIII**

Em caso de falecimentos, interdição, incapacidade, inabilitação ou retirada de um dos sócios, a sociedade continuará suas atividades com os herdeiros, sucessores e o incapaz. Não sendo possível ou inexistindo interesse destes ou do(s) sócio(s) remanescente(s), o valor de seus haveres será apurado e liquidado com base na situação patrimonial da sociedade, à data da resolução, verificada em balanço especialmente levantado. O levantamento será realizado no prazo de 30 (trinta) dias da data do evento cujos haveres apurados serão pagos ao sócio interdito, incapaz, inabilitado, retirante ou aos herdeiros legais, da seguinte forma: no prazo máximo de 12 (doze) meses, em parcelas iguais, mensais e consecutivas, corrigidos monetariamente nos termos da Lei.

**Parágrafo único** - O mesmo procedimento será adotado em outros casos em que a sociedade se resolva em relação a seus sócios;

**Cláusula XIV**

Os administradores declaram, sob as penas da lei, de que não estão impedidos de exercerem a administração da sociedade, por lei especial, ou em virtude de condenação criminal, ou por se encontrar sob os efeitos dela, a pena que vede, ainda que temporariamente, o acesso a cargos públicos; ou por crime falimentar, de prevaricação, peita ou suborno, concussão, peculato, ou contra a economia popular, contra o sistema financeiro nacional, contra normas de defesa da concorrência, contra as relações de consumo, fé pública, ou a propriedade;

**Cláusula XV**

Fica desde já, eleito o foro desta Capital, para o exercício e o cumprimento dos direitos e obrigações resultantes deste contrato, quaisquer que sejam os domicílios das partes, por mais privilegiados que sejam.

E, por estarem assim justos e contratados, assinam o presente Instrumento de alteração em 01 (Uma) via, comprometendo-se os contratantes a observarem fielmente as cláusulas do presente instrumento, por si, seus herdeiros e sucessores.

Brasília - DF, 06 de Março de 2021.

---

**ISRAEL HENRIQUE SOUSA DE JESUS**

---

**RUAN BORGES REZENDE**



Junta Comercial, Industrial e Serviços do Distrito Federal

Certifico registro sob o nº 1663839 em 08/03/2021 da Empresa SERVI SOLUCOES INTELIGENTES EM GESTAO PUBLICA LTDA, CNPJ

33466630000105 e protocolo DFP2100028202 - 04/02/2021. Autenticação: CA2E093543C87846D6E7BC14CC06928E55657. Maxmilian Patriota

Carneiro - Secretário-Geral. Para validar este documento, acesse <http://juicis.df.gov.br> e informe nº do protocolo 21/015.712-Z e o código de

[PDF] Documento comprovatório da regularidade. Doc: 3985771 Data: 18/06/2021. Responsável: Seliger de Freitas.

segurança de Ex. Esta cópia foi autenticada digitalmente e assinada em 10/03/2021 por Maxmilian Patriota Carneiro - Secretário-Geral.

Impresso por convidado em 27/06/2023 08:24. Validação: 499C.F80E.15B9.90AC.8C66.F563.5028.D5DZ



# JUNTA COMERCIAL, INDUSTRIAL E SERVIÇOS DO DISTRITO FEDERAL

Registro Digital

Documento Principal

Identificação do Processo		
Número do Protocolo	Número do Processo Módulo Integrador	Data
21/015.712-7	DFP2100028202	03/02/2021

Identificação do(s) Assinante(s)		
CPF	Nome	Data Assinatura
041.866.781-03	ISRAEL HENRIQUE SOUSA DE JESUS	08/03/2021

Assinado utilizando o(s) seguinte(s) selo(s) do gov.br

Selo Ouro - Certificado Digital, Selo Prata - Banco do Brasil - Internet Banking, Selo Prata - Cadastro via Internet Banking

032.121.641-58	RUAN BORGES REZENDE	08/03/2021
----------------	---------------------	------------

Assinado utilizando o(s) seguinte(s) selo(s) do gov.br

Selo Ouro - Certificado Digital



Junta Comercial, Industrial e Serviços do Distrito Federal

Certifico registro sob o nº 1663839 em 08/03/2021 da Empresa SERVI SOLUCOES INTELIGENTES EM GESTAO PUBLICA LTDA, CNPJ 33466630000105 e protocolo DFP2100028202 - 04/02/2021. Autenticação: CA2E093543C87846D6E7BC14CC06928E55657. Maxmilian Patriota

Geneiro - Secretário-Geral. Para validar este documento, acesse <http://lucis.df.gov.br> e informe nº do protocolo 21/015.712-7 e o código de segurança BEx. Esta cópia foi autenticada digitalmente e assinada em 10/03/2021 por Maxmilian Patriota Carneiro, Secretário-Geral.

Impresso por convidado em 27/06/2023 08:24. Validação: 459C.F80E.15B9.90AC.8C66.F365.9028.D5DZ



Sistema Nacional de Registro de Empresas Mercantil - SINREM  
 Governo do Distrito Federal  
 Secretaria de Estado da Fazenda do Distrito Federal  
 Junta Comercial, Industrial e Serviços do Distrito Federal

## TERMO DE AUTENTICAÇÃO - REGISTRO DIGITAL

Certifico que o ato, assinado digitalmente, da empresa SERVI SOLUCOES INTELIGENTES EM GESTAO PUBLICA LTDA, de CNPJ 33.466.630/0001-05 e protocolado sob o número 21/015.712-7 em 04/02/2021, encontra-se registrado na Junta Comercial sob o número 1663839, em 08/03/2021. O ato foi deferido eletronicamente pelo examinador Samara Fernandes Yoshida.

Certifica o registro, o Secretário-Geral, Maxmiliam Patriota Carneiro. Para sua validação, deverá ser acessado o sitio eletrônico do Portal de Serviços / Validar Documentos (<http://portalservicos.jucis.df.gov.br/Portal/pages/imagemProcesso/viaUnica.jsf>) e informar o número de protocolo e chave de segurança.

### Capa de Processo

Assinante(s)		
CPF	Nome	Data Assinatura
032.121.641-58	RUAN BORGES REZENDE	08/03/2021
Assinado utilizando o(s) seguinte(s) selo(s) do 		
Selo Ouro - Certificado Digital		

### Documento Principal

Assinante(s)	
CPF	Nome
041.866.781-03	ISRAEL HENRIQUE SOUSA DE JESUS
032.121.641-58	RUAN BORGES REZENDE

Brasília, segunda-feira, 08 de março de 2021

Documento assinado eletronicamente por Samara Fernandes Yoshida, Servidor(a) Público(a), em 08/03/2021, às 16:17 conforme horário oficial de Brasília.



A autenticidade desse documento pode ser conferida no [portal de serviços da jucisdf](http://portalservicos.jucis.df.gov.br) informando o número do protocolo 21/015.712-7.



Junta Comercial, Industrial e Serviços do Distrito Federal

Certifico registro sob o nº 1663839 em 08/03/2021 da Empresa SERVI SOLUCOES INTELIGENTES EM GESTAO PUBLICA LTDA, CNPJ 33466630000105 e protocolo DFP2100028202 - 04/02/2021. Autenticação: CA2E093543C87846D6E7BC14CC06928E55657. Maxmiliam Patriota Carneiro - Secretário-Geral. Para validar este documento, acesse <http://jucis.df.gov.br> e informe nº do protocolo 21/015.712-7 e o código de segurança B1Eix. Esta cópia foi autenticada digitalmente e assinada em 10/03/2021 por Maxmiliam Patriota Carneiro, Secretário-Geral. Impresso por convidado em 27/06/2023 08:24. Validação: 459C.F80E.15B9.90AC.8C66.F365.9028.D5D2.入



# JUNTA COMERCIAL, INDUSTRIAL E SERVIÇOS DO DISTRITO FEDERAL

Registro Digital

O ato foi deferido e assinado digitalmente por :

Identificação do(s) Assinante(s)	
CPF	Nome
702.261.211-00	MAXMILIAM PATRIOTA CARNEIRO

Brasília, segunda-feira, 08 de março de 2021



Junta Comercial, Industrial e Serviços do Distrito Federal

Certifico registro sob o nº 1663839 em 08/03/2021 da Empresa SERVI SOLUCOES INTELIGENTES EM GESTAO PUBLICA LTDA, CNPJ 33466630000105 e protocolo DFP2100028202 - 04/02/2021. Autenticação: CA2E093543C87846D6E7BC14CC06928E55657. Maxmiliam Patriota

Carneiro - Secretário-Geral. Para validar este documento, acesse <http://lucis.df.gov.br> e informe nº do protocolo 21/015.712-7 e o código de segurança DF-DF. Esta cópia foi autenticada digitalmente e assinada em 10/03/2021 por Maxmiliam Patriota Carneiro - Secretário-Geral.

Impresso por convidado em 27/06/2023 08:24. Validação: 499C.F80E.15B9.90AC.8C66.F565.5028.D5D2



REPUBLICA FEDERATIVA DO BRASIL  
 MINISTERIO DAS CIDADES  
 DEPARTAMENTO NACIONAL DE TRANSITO  
 CATEGORIA NACIONAL DE HABILITACAO

Nome: **ROAN BORGES REZENDE**

DOC. IDENTIDADE / ORIG. EMISSOR / UF: **2514891 SSP DF**

CPF: **032.121.641-58** DATA NASCIMENTO: **12/01/1993**

FILIAÇÃO: **AGNALDO DE OLIVEIRA REZENDE LEUSILENE BORGES NASCIMENTO**

PERMISSAO: **ACC** CAT. HAB: **B**

RF REGISTRO: **05224049288** VALIDADE: **09/12/2021** 1ª HABILITACAO: **07/06/2011**

OBSERVAÇÕES: **A**

Assinatura do Portador: *R. B. Rezend*

LOCAL: **BRASILIA-DISTRITO FEDERAL, DF** DATA EMISSAO: **19/12/2016**

88640510460  
 DF748192867

SILVANA BARBOSA FERREIRA FILHO  
 Inspetor - Departamento Nacional de Trânsito  
 DEPARTAMENTO NACIONAL DE TRANSITO  
 ASSINATURA DO LICENCIADO

DETRAN - DISTRITO FEDERAL

VALIDA EM TODO O TERRITÓRIO NACIONAL 1374116691

PROIBIDO PLASTIFICAR 1374116691

REPÚBLICA FEDERATIVA DO BRASIL

**DISTRITO FEDERAL**  
SECRETARIA DE ESTADO DE SEGURANÇA PÚBLICA  
POLÍCIA CIVIL  
CPF - INSTITUTO DE IDENTIFICAÇÃO

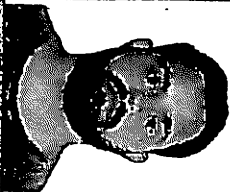

NOME: **ISRAEL HENRIQUE SOUSA DE JESUS**

FILIAÇÃO:  
LUIZ CARLOS DE JESUS  
SABORA COSTA DE SOUSA

DATA NASCIMENTO: 28/04/1993  
MORTALIDADE: BRASILIA / DF  
OBSERVAÇÃO: \*\*\*\*\*

TROCADOR: RM \*\*\*\*\*

*Israel Henrique S de Jesus*

CARTEIRA DE IDENTIDADE

INSTITUTO DE IDENTIFICAÇÃO DO DISTRITO FEDERAL

CPF: 041.866.781-03 RM \*\*\*\*\*  
RG: 2.817.028 2ª VIA  
REGISTRO CIVIL  
CMASC. Nº: 109.828, FOLHA 362V, LIVRO A-0150, 4º OF.  
(07/12/2005) GAMA - DF

DATA DE EXERCÍCIO: 19/06/2020

T. ELEITOR: 022/99302108  
REG. CONGESS: 16207292249  
DEPT. UNIDADE: SA.070972827284  
CARI: \*\*\*\*\*

CITRIS: \*\*\*\*\*  
IDENTIDADE PROFISSIONAL: \*\*\*\*\*  
CND: \*\*\*\*\*

ESTRUC: UF  
POLGAR DIREITO

*Israel Henrique*

49514250

VALIDAÇÃO DO EMPREGO NACIONAL

ISRAEL HENRIQUE SOUSA DE JESUS  
 QUADRA 46 49  
 SETOR LESTE (GAMA)  
 72440-460 BRASILIA - DF

**Vencimento**  
**21/01/2020**

**Total a Pagar**  
**R\$ 71,80**

**Aguarde informações**  
**referentes ao Vivo Valoriza**

**Seus Números Vivo**  
 61-98479-2415

Caso você tenha mais linhas, consulte o detalhamento da sua conta.

**Planos Anatel**

116/POS/SMP - VIVO CTRL DIGITAL\_5GB ILIM\_

O que está sendo cobrado de 06/12/2019 a 05/01/2020	Quantidade de Plano/Pacote	Quantidade de Números Vivo	Valor R\$ Plano/Pacote	Incluso Plano/Pacote	Utilizado Minutos/Unidades	Valor Total R\$
<b>Serviços Contratados</b>						
VIVO CTRL DIGITAL_5GB ILIM_	1	1	69,99	-	-	69,99
VIVO CONTROLE SERV DIGITAL III	1	1	0,00	-	-	-
BÔNUS CONTA DIGITAL	1	1	0,00	500MB	-	0,00
PCT INTERNET CONTROLE 1GB 12M	1	1	0,00	1,00GB	-	0,00
<b>Subtotal Serviços Contratados</b>						<b>69,99</b>

**Outros Lançamentos**

Encargos Financeiros (multas e juros)						1,81
<b>Subtotal</b>						<b>1,81</b>

**TOTAL A PAGAR**

**71,80**

**MENSAGEM PARA VOCÊ**

A conta detalhada está disponível em [www.vivo.com.br/meuvivo](http://www.vivo.com.br/meuvivo) e pode ser solicitada impressa, de forma permanente ou não. No app Meu Vivo além de ativar conta digital, você acompanha seu consumo de internet e solicita 2ª via de conta. Você também pode ser atendido através do WhatsApp. É muito simples. Adicione o número 11 999 15 15 15 e fale com Vivo.

Mantenha o pagamento em dia e evite a suspensão parcial/total dos serviços e a inclusão nos órgãos de proteção ao crédito. Para pagamentos após o vencimento serão cobrados encargos de 2% e juros de 1% ao mês em conta futura.  
 ANATEL 1331 e 1332 para deficientes auditivos. Recurso de atendimento Vivo: ligue com o protocolo em mãos para 1058 e 142 para pessoas com deficiência de fala/audição.

Nome do Cliente  
**ISRAEL HENRIQUE SOUSA DE JESUS**

Vencimento

**21/01/2020**

Total a Pagar - R\$

**71,80**

Cód. Débito Automático **1108055238-8**

Nº da Conta **00001108055238**

Mês Referência **01/2020**

846900000007

718000471000

011080552380

920017994046

Autenticação Mecânica



RUAN BORGES REZENDE  
Q. CSG 3 07  
APTO 904D TAGUATINGA SUL TAGUATINGA  
72035 - 503 BRASILIA DF

Acesse sua conta e outros serviços:  
No App Minha Claro  
Na internet - minhaclaro.com.br  
Pelo celular \*1052#  
No Atendimento Claro 1052  
Para fatura em braille, ligue 1052  
Para deficiente auditivo, ligue 08000362323

## ClaroClube

Saldo de pontos em 01/12/20 4.284  
Pontos resgatados em 31/10 0

<b>Veja aqui o que está sendo cobrado:</b>		
1.Plano Contratado	R\$	55,54
<b>Total</b>	<b>R\$</b>	<b>55,54</b>

2ª Via de Fatura  
**Período de Uso** de 04/11/2020 a 03/12/2020  
**Vencimento** 20/12/2020

Valor pago na última conta: R\$ 55,54

1.Plano Contratado	61 99437 0094	Valor R\$
Oferta Conjunta Claro MIX		82,99
Aplicativos Digitais		-
Claro Controle 5GB + Minutos ilimitados (158)		-
Desconto por permanência		-12,45
Desconto promocional		-15,00
<b>Serviços Inclusos no seu Plano</b>		
Bônus de internet promocional 12 meses - 5GB		
Bônus de relacionamento - 1GB		
Pacote de Dados Controle 5GB		

<b>Sub Total - Plano Contratado</b>	<b>R\$ 55,54</b>
-------------------------------------	------------------

<b>Total a Pagar</b>	<b>R\$ 55,54</b>
----------------------	------------------

**Prezado Cliente,**  
**Este boleto não quita débitos de meses anteriores.**



Pague sua conta nos Bancos e Locais credenciados. Encargos por atraso serão cobrados na próxima conta. Contribuições para o FUST e FUNTTEL (1% e 0,5% do valor dos serviços) não repassados ao cliente. Central de Atendimento da Anatel: 1331 - Ao ligar, informe o nº da reclamação registrada na prestadora.

Autenticação Mecânica:

Para uso do banco

# Claro

**Sr. Caixa, receber pagamento em dinheiro.**

**Pague sua conta nos bancos credenciados preferencialmente: Itaú, HSBC, Banco do Brasil, Santander e outros.**

Cliente	Código Débito Automático	Período de Uso	Total	Vencimento
RUAN BORGES REZENDE	122133722	04/11/20 a 03/12/20	<b>R\$ 55,54</b>	<b>20/12/20</b>
	Claro CO DDD 61 a 69			

8488000000-0 | 55540160202-7 | 01220122133-4 | 72202116122-0



Autenticação Mecânica solicitamos não rasurar, dobrar ou perfurar esta parte da fatura, para não danificar o código de barras.

PDF: Documento com dados não requeridos. Doc: B964221. Data: 08/06/2021 16:36. Responsável: Helder de L. Freitas.  
Impressão concluída em 27/06/2023 às 24:14. Validação: SSC.F80E.15B9.90AC.8C66.F565.5028.D5D2.

 <b>REPÚBLICA FEDERATIVA DO BRASIL</b>  <b>CADASTRO NACIONAL DA PESSOA JURÍDICA</b>			
NÚMERO DE INSCRIÇÃO <b>33.466.630/0001-05</b> MATRIZ	<b>COMPROVANTE DE INSCRIÇÃO E DE SITUAÇÃO CADASTRAL</b>		DATA DE ABERTURA <b>26/04/2019</b>
NOME EMPRESARIAL <b>SERVI SOLUCOES INTELIGENTES EM GESTAO PUBLICA LTDA</b>			
TÍTULO DO ESTABELECIMENTO (NOME DE FANTASIA) <b>SERVI</b>			PORTE <b>EPP</b>
CÓDIGO E DESCRIÇÃO DA ATIVIDADE ECONÔMICA PRINCIPAL <b>82.11-3-00 - Serviços combinados de escritório e apoio administrativo</b>			
CÓDIGO E DESCRIÇÃO DAS ATIVIDADES ECONÔMICAS SECUNDÁRIAS <b>70.20-4-00 - Atividades de consultoria em gestão empresarial, exceto consultoria técnica específica</b> <b>71.12-0-00 - Serviços de engenharia</b> <b>71.19-7-03 - Serviços de desenho técnico relacionados à arquitetura e engenharia</b> <b>82.19-9-99 - Preparação de documentos e serviços especializados de apoio administrativo não especificados anteriormente</b> <b>82.30-0-01 - Serviços de organização de feiras, congressos, exposições e festas</b> <b>85.50-3-02 - Atividades de apoio à educação, exceto caixas escolares</b> <b>85.99-6-04 - Treinamento em desenvolvimento profissional e gerencial</b>			
CÓDIGO E DESCRIÇÃO DA NATUREZA JURÍDICA <b>206-2 - Sociedade Empresária Limitada</b>			
LOGRADOURO <b>Q SBS QUADRA 02 BLOCO E</b>	NÚMERO <b>12</b>	COMPLEMENTO <b>SALA 206 PARTE D7 EDIF PRIME BUSINESS CONV</b>	
CEP <b>70.070-120</b>	BAIRRO/DISTRITO <b>ASA SUL</b>	MUNICÍPIO <b>BRASILIA</b>	UF <b>DF</b>
ENDEREÇO ELETRÔNICO <b>CONTATO@SERVISOLUCOES.COM.BR</b>		TELEFONE <b>(61) 3026-0127</b>	
ENTE FEDERATIVO RESPONSÁVEL (EFR) *****			
SITUAÇÃO CADASTRAL <b>ATIVA</b>		DATA DA SITUAÇÃO CADASTRAL <b>26/04/2019</b>	
MOTIVO DE SITUAÇÃO CADASTRAL			
SITUAÇÃO ESPECIAL *****		DATA DA SITUAÇÃO ESPECIAL *****	

Aprovado pela Instrução Normativa RFB nº 1.863, de 27 de dezembro de 2018.

Emitido no dia **09/03/2021** às **14:40:15** (data e hora de Brasília).

Página: 1/1

# CADASTRO FISCAL DO DISTRITO FEDERAL

COMPROVANTE DE INSCRIÇÃO E DE SITUAÇÃO NO CADASTRO FISCAL DO DISTRITO FEDERAL - DIF

Imprimir

CF/DF 07.913.282/001-80

CPF/CNPJ 33.466.630/0001-05

DataConcessão 26/04/2019

Denominação social SERVI SOLUCOES INTELIGENTES EM GESTAO PUBLICA LTDA

Título do Estabelecimento - Nome Fantasia SERVI

Natureza Jurídica/Tipo de Contribuinte SOCIEDADE EMPRESARIA LIMITADA

Qualificação do Contribuinte ISS EMPRESA

FAC - Número do Protocolo 973-20598/04

Regime de Tributação do ISS SIMPLES NACIONAL

Faixa do ISS XX

Data de enquadramento no ISS 26/04/2019

Regime de Tributação do ICMS

Faixa do ICMS XX

Data de enquadramento no ICMS XXXXXXXXXXXX

XXXXXXXXXXXXXXXXXXXXXXXXXXXXXXXXXXXX

Descrição Atividade Econômica do ISS SERVICOS COMBINADOS DE ESCRITORIO E APOIO ADMINISTRATIVO

Código da Atividade - ISS N8211-3/00-00

Data de Início de Atividade - ISS 26/04/2019

Descrição da Atividade Econômica do ICMS XXXXXXXXXXXXXXXXXXXXXXXXXXXXXXXXXXXXXXX

Código da Atividade - ICMS XXXXXXXXXXXX

Data de Início de Atividade - ICMS XXXXXXXXXXXX

Endereço QUADRA SBS QUADRA 02 BLOCO E 12 SALA 206 PARTE D7 EDIF PRIME BUSINESS

CEP 70.070-120

Bairro ASA SUL

Cidade BRASILIA

UF DF

Situação Cadastral ATIVA

Data 10/03/2021

Este documento foi emitido no dia 10/03/2021 na Internet pelo portal Agência@Net e poderá ser reimpresso no endereço <http://publica.agencianet.fazenda.df.gov.br>.



GOVERNO DO DISTRITO FEDERAL  
SECRETARIA DE ESTADO DE ECONOMIA  
SUBSECRETARIA DA RECEITA

**CERTIDÃO POSITIVA DE DÉBITOS COM EFEITO DE  
NEGATIVA**

**CERTIDÃO Nº:** 077023678152021

**NOME:** SERVI SOLUCOES INTELIGENTES EM GESTAO PUBLICA LTDA

**ENDEREÇO:** SETOR SBN QUADRA 02 BLOCO H SALA 605 EDIF CENTRAL BRASILIA

**CIDADE:** ASA NORTE

**CNPJ:** 33.466.630/0001-05

**CF/DF:** 0791328200180 - ATIVA

**FINALIDADE:** JUNTO AO GDF

\_\_\_\_\_ CERTIFICAMOS QUE \_\_\_\_\_

HA DEBITOS VINCENDOS DE IPVA .

Pelos débitos acima responde solidariamente o adquirente, com base no art. 130 da Lei 5172/66 – CTN.

Certidão Positiva com Efeito de Negativa, com base no art. 151 combinado com o art. 206 da Lei 5.172/66 – CTN.

Fica ressalvado o direito de a Fazenda Pública do Distrito Federal cobrar, a qualquer tempo, débitos que venham a ser apurados.

Esta certidão abrange consulta a todos os débitos, inclusive os relativos à Dívida Ativa.

**Certidão expedida conforme Decreto Distrital nº 23.873 de 04 / 07 / 2003, gratuitamente.  
Válida até 23 de Maio de 2021. \***

\* Obs: As certidões expedidas durante o período declarado de situação de emergência no âmbito da saúde pública, em razão do risco de pandemia do novo coronavírus, de que trata o Decreto nº 40.475, de 28/02/2020, terão sua validade limitada ao prazo em que perdurar tal situação.

Certidão emitida via internet em 22/02/2021 às 10:53:30 e deve ser validada no endereço

<https://www.receita.fazenda.df.gov.br>.



**MINISTÉRIO DA FAZENDA**  
**Secretaria da Receita Federal do Brasil**  
**Procuradoria-Geral da Fazenda Nacional**

**CERTIDÃO NEGATIVA DE DÉBITOS RELATIVOS AOS TRIBUTOS FEDERAIS E À DÍVIDA ATIVA DA UNIÃO**

**Nome: SERVI SOLUCOES INTELIGENTES EM GESTAO PUBLICA LTDA**  
**CNPJ: 33.466.630/0001-05**

Ressalvado o direito de a Fazenda Nacional cobrar e inscrever quaisquer dívidas de responsabilidade do sujeito passivo acima identificado que vierem a ser apuradas, é certificado que não constam pendências em seu nome, relativas a créditos tributários administrados pela Secretaria da Receita Federal do Brasil (RFB) e a inscrições em Dívida Ativa da União (DAU) junto à Procuradoria-Geral da Fazenda Nacional (PGFN).

Esta certidão é válida para o estabelecimento matriz e suas filiais e, no caso de ente federativo, para todos os órgãos e fundos públicos da administração direta a ele vinculados. Refere-se à situação do sujeito passivo no âmbito da RFB e da PGFN e abrange inclusive as contribuições sociais previstas nas alíneas 'a' a 'd' do parágrafo único do art. 11 da Lei nº 8.212, de 24 de julho de 1991.

A aceitação desta certidão está condicionada à verificação de sua autenticidade na Internet, nos endereços <<http://rfb.gov.br>> ou <<http://www.pgfn.gov.br>>.

Certidão emitida gratuitamente com base na Portaria Conjunta RFB/PGFN nº 1.751, de 2/10/2014.

Emitida às 15:16:05 do dia 20/01/2021 <hora e data de Brasília>.

Válida até 19/07/2021.

Código de controle da certidão: **887B.4053.127C.6DA0**

Qualquer rasura ou emenda invalidará este documento.





**TJDFT**

Poder Judiciário da União

TRIBUNAL DE JUSTIÇA DO DISTRITO FEDERAL E DOS TERRITÓRIOS

**CERTIDÃO NEGATIVA DE DISTRIBUIÇÃO (AÇÕES DE FALÊNCIAS E RECUPERAÇÕES JUDICIAIS)  
1ª e 2ª Instâncias**

**CERTIFICAMOS** que, após consulta aos registros eletrônicos de distribuição de ações de falências e recuperações judiciais disponíveis até 23/04/2021, **NADA CONSTA** contra o nome por extenso e CPF/CNPJ de:

**SERVI SOLUCOES INTELIGENTES EM GESTAO PUBLICA LTDA**  
33.466.630/0001-05

**OBSERVAÇÕES:**

- a) Os dados de identificação são de responsabilidade do solicitante da certidão, devendo a titularidade ser conferida pelo interessado e pelo destinatário.
- b) A certidão será emitida de acordo com as informações inseridas no banco de dados. Em caso de exibição de processos com dados desatualizados, o interessado deverá requerer a atualização junto ao juízo ou órgão julgador.
- c) A certidão será negativa quando não for possível a individualização dos processos por carência de dados do Poder Judiciário. (artigo 8o, § 2o da Resolução 121/CNJ).
- d) A certidão cível contempla ações cíveis, execuções fiscais, execuções e insolvências civis, falências, recuperações judiciais, recuperações extrajudiciais, inventários, interdições, tutelas e curatelas. A certidão criminal compreende os processos criminais, os processos criminais militares e as execuções penais. Demais informações sobre o conteúdo das certidões, consultar em [www.tjdft.jus.br](http://www.tjdft.jus.br), no menu Serviços, Certidões, Certidão Nada Consta, Tipos de Certidão.
- e) A certidão cível atende ao disposto no inciso II do artigo 31 da Lei 8.666/1993.
- f) Medida prevista no artigo 26 do Código Penal, sentença não transitada em julgado.

**A autenticidade deverá ser confirmada no site do TJDFT ([www.tjdft.jus.br](http://www.tjdft.jus.br)), no menu Serviços, Certidões, Certidão Nada Consta, Validar Certidão - autenticar, informando-se o número do selo digital de segurança impresso.**

Emitida gratuitamente pela internet em: 23/04/2021

Selo digital de segurança: **2021.CTD.T23E.JTKC.ZQ4Y.4RFS.GJRE**

\*\*\* VÁLIDA POR 30 (TRINTA) DIAS \*\*\*

[Voltar](#)[Imprimir](#)

## Certificado de Regularidade do FGTS - CRF

**Inscrição:** 33.466.630/0001-05

**Razão Social:** SERVI SOLUCOES INTELIGENTES EM GESTAO PUBLICA LTDA

**Endereço:** ST CENTRO COMERCIAL BLOCO D 332 SALA / CRUZEIRO VELHO / BRASILIA  
/ DF / 70640-543

A Caixa Econômica Federal, no uso da atribuição que lhe confere o Art. 7, da Lei 8.036, de 11 de maio de 1990, certifica que, nesta data, a empresa acima identificada encontra-se em situação regular perante o Fundo de Garantia do Tempo de Serviço - FGTS.

O presente Certificado não servirá de prova contra cobrança de quaisquer débitos referentes a contribuições e/ou encargos devidos, decorrentes das obrigações com o FGTS.

**Validade:** 14/04/2021 a 13/05/2021

**Certificação Número:** 2021041402135229629800

Informação obtida em 23/04/2021 09:21:28

A utilização deste Certificado para os fins previstos em Lei esta condicionada a verificação de autenticidade no site da Caixa:  
**[www.caixa.gov.br](http://www.caixa.gov.br)**



PODER JUDICIÁRIO  
JUSTIÇA DO TRABALHO

## **CERTIDÃO NEGATIVA DE DÉBITOS TRABALHISTAS**

Nome: SERVI SOLUCOES INTELIGENTES EM GESTAO PUBLICA LTDA (MATRIZ E FILIAIS)  
CNPJ: 33.466.630/0001-05  
Certidão nº: 13328605/2021  
Expedição: 23/04/2021, às 09:18:54  
Validade: 19/10/2021 - 180 (cento e oitenta) dias, contados da data de sua expedição.

Certifica-se que **SERVI SOLUCOES INTELIGENTES EM GESTAO PUBLICA LTDA (MATRIZ E FILIAIS)**, inscrito(a) no CNPJ sob o nº **33.466.630/0001-05**, **NÃO CONSTA** do Banco Nacional de Devedores Trabalhistas.

Certidão emitida com base no art. 642-A da Consolidação das Leis do Trabalho, acrescentado pela Lei nº 12.440, de 7 de julho de 2011, e na Resolução Administrativa nº 1470/2011 do Tribunal Superior do Trabalho, de 24 de agosto de 2011.

Os dados constantes desta Certidão são de responsabilidade dos Tribunais do Trabalho e estão atualizados até 2 (dois) dias anteriores à data da sua expedição.

No caso de pessoa jurídica, a Certidão atesta a empresa em relação a todos os seus estabelecimentos, agências ou filiais.

A aceitação desta certidão condiciona-se à verificação de sua autenticidade no portal do Tribunal Superior do Trabalho na Internet (<http://www.tst.jus.br>).

Certidão emitida gratuitamente.

### **INFORMAÇÃO IMPORTANTE**

Do Banco Nacional de Devedores Trabalhistas constam os dados necessários à identificação das pessoas naturais e jurídicas inadimplentes perante a Justiça do Trabalho quanto às obrigações estabelecidas em sentença condenatória transitada em julgado ou em acordos judiciais trabalhistas, inclusive no concernente aos recolhimentos previdenciários, a honorários, a custas, a emolumentos ou a recolhimentos determinados em lei; ou decorrentes de execução de acordos firmados perante o Ministério Público do Trabalho ou Comissão de Conciliação Prévia.

Emissão do Documento

10/03/2021 10:17:12

**DADOS DA EMPRESA****Nome da Empresa:**

SERVI SOLUCOES INTELIGENTES EM GESTAO PUBLICA LTDA

**Endereço do Empreendimento:**

QUADRA SBS QUADRA 02 BLOCO E, 12, ASA SUL, RA BRASÍLIA, 70070-120, BRASÍLIA, SALA 206 PARTE D7 EDIF PRIME BUSINESS CONV

Consulta por QR Code

**Número de Registro:**

53202232011

**CNPJ:**

33.466.630/0001-05

**Inscrição Estadual:**

0791328200180

**Natureza Jurídica:**

SOCIEDADE EMPRESARIA LIMITADA

**Porte da Empresa:**

EMPRESA DE PEQUENO PORTE

MEI: NÃO

**PARECER DA VIABILIDADE****Área Utilizada (m²):**

1,0

**Área Total Edificação (m²):**

1,0

**Utiliza área Pública:** Sim  Não**Executa música ao vivo, mecanizada e/ou eletrônica:** Sim  Não**Dias de****Horário**

Segunda-Feira

08:00h às 18:00h

Terça-Feira

08:00h às 18:00h

Quarta-Feira

08:00h às 18:00h

Quinta-feira

08:00h às 18:00h

Sexta-Feira

08:00h às 18:00h

Sábado

08:00h às 18:00h

**Atividade Principal**

- 8211-3/00 Serviços combinados de escritorio e apoio administrativo

**Atividades Secundárias**

- 8599-6/04 Treinamento em desenvolvimento profissional e gerencial
- 8230-0/01 Serviços de organizacao de feiras, congressos, exposicoes e festas
- 7112-0/00 Serviços de engenharia
- 7119-7/03 Serviços de desenho tecnico relacionados a arquitetura e engenharia

Emissão do Documento

10/03/2021 10:17:12

- 8219-9/99 Preparação de documentos e serviços especializados de apoio administrativo não especificados anteriormente

**Complemento****PREPARAÇÃO DE DOCUMENTOS**

- 7020-4/00 Atividades de consultoria em gestão empresarial, exceto consultoria técnica específica
- 8550-3/02 Atividades de apoio a educação, exceto caixas escolares

**LICENCIAMENTO DAS ATIVIDADES****SECRETARIA DE ESTADO DE PROTEÇÃO DA ORDEM URBANÍSTICA DO DISTRITO FEDERAL - DF LEGAL****Atividades Licenciadas**

CNAE	Descrição	Validade
8211-3/00	Serviços combinados de escritório e apoio administrativo	08/03/2026
8599-6/04	Treinamento em desenvolvimento profissional e gerencial	08/03/2026
8230-0/01	Serviços de organização de feiras, congressos, exposições e festas	08/03/2026
7112-0/00	Serviços de engenharia	08/03/2026
7119-7/03	Serviços de desenho técnico relacionados a arquitetura e engenharia	08/03/2026
8219-9/99	Preparação de documentos e serviços especializados de apoio administrativo não especificados anteriormente	08/03/2026
7020-4/00	Atividades de consultoria em gestão empresarial, exceto consultoria técnica específica	08/03/2026
8550-3/02	Atividades de apoio a educação, exceto caixas escolares	08/03/2026

**INSTITUTO BRASÍLIA AMBIENTAL - IBRAM****Atividades Licenciadas**

CNAE	Descrição	Validade
8211-3/00	Serviços combinados de escritório e apoio administrativo	08/03/2024
8599-6/04	Treinamento em desenvolvimento profissional e gerencial	08/03/2024
8230-0/01	Serviços de organização de feiras, congressos, exposições e festas	08/03/2024
7119-7/03	Serviços de desenho técnico relacionados a arquitetura e engenharia	08/03/2024
8219-9/99	Preparação de documentos e serviços especializados de apoio administrativo não especificados anteriormente	08/03/2024
7020-4/00	Atividades de consultoria em gestão empresarial, exceto consultoria técnica específica	08/03/2024
8550-3/02	Atividades de apoio a educação, exceto caixas escolares	08/03/2024
7112-0/00	Serviços de engenharia	10/03/2024

Emissão do Documento

10/03/2021 10:17:12

7112-0/00	Servicos de engenharia
7119-7/03	Servicos de desenho tecnico relacionados a arquitetura e engenharia
8219-9/99	Preparacao de documentos e servicos especializados de apoio administrativo nao especificados anteriormente
7020-4/00	Atividades de consultoria em gestao empresarial, exceto consultoria tecnica especifica
8550-3/02	Atividades de apoio a educacao, exceto caixas escolares

## SECRETARIA DE ESTADO DE EDUCAÇÃO DO DISTRITO FEDERAL - SEEDF

### Atividades Dispensadas de Licenciamento

CNAE	Descrição
8211-3/00	Servicos combinados de escritorio e apoio administrativo
8599-6/04	Treinamento em desenvolvimento profissional e gerencial
8230-0/01	Servicos de organizacao de feiras, congressos, exposicoes e festas
7112-0/00	Servicos de engenharia
7119-7/03	Servicos de desenho tecnico relacionados a arquitetura e engenharia
8219-9/99	Preparacao de documentos e servicos especializados de apoio administrativo nao especificados anteriormente
7020-4/00	Atividades de consultoria em gestao empresarial, exceto consultoria tecnica especifica
8550-3/02	Atividades de apoio a educacao, exceto caixas escolares

## SUBSECRETARIA DO SISTEMA DE DEFESA CIVIL - SUSDEC

### Atividades Dispensadas de Licenciamento

CNAE	Descrição
8211-3/00	Servicos combinados de escritorio e apoio administrativo
8599-6/04	Treinamento em desenvolvimento profissional e gerencial
7020-4/00	Atividades de consultoria em gestao empresarial, exceto consultoria tecnica especifica
8219-9/99	Preparacao de documentos e servicos especializados de apoio administrativo nao especificados anteriormente
7119-7/03	Servicos de desenho tecnico relacionados a arquitetura e engenharia
7112-0/00	Servicos de engenharia
8230-0/01	Servicos de organizacao de feiras, congressos, exposicoes e festas
8550-3/02	Atividades de apoio a educacao, exceto caixas escolares

Emissão do Documento

10/03/2021 10:17:12

**CORPO DE BOMBEIROS MILITAR DO DISTRITO FEDERAL - CBMDF****Atividades Dispensadas de Licenciamento**

<b>CNAE</b>	<b>Descrição</b>
8211-3/00	Servicos combinados de escritorio e apoio administrativo
8230-0/01	Servicos de organizacao de feiras, congressos, exposicoes e festas
7020-4/00	Atividades de consultoria em gestao empresarial, exceto consultoria tecnica especifica
8219-9/99	Preparacao de documentos e servicos especializados de apoio administrativo nao especificados anteriormente
7119-7/03	Servicos de desenho tecnico relacionados a arquitetura e engenharia
7112-0/00	Servicos de engenharia
8599-6/04	Treinamento em desenvolvimento profissional e gerencial
8550-3/02	Atividades de apoio a educacao, exceto caixas escolares

**POLÍCIA CIVIL DO DISTRITO FEDERAL - PCDF****Atividades Dispensadas de Licenciamento**

<b>CNAE</b>	<b>Descrição</b>
8211-3/00	Servicos combinados de escritorio e apoio administrativo
8599-6/04	Treinamento em desenvolvimento profissional e gerencial
8230-0/01	Servicos de organizacao de feiras, congressos, exposicoes e festas
7112-0/00	Servicos de engenharia
7119-7/03	Servicos de desenho tecnico relacionados a arquitetura e engenharia
8219-9/99	Preparacao de documentos e servicos especializados de apoio administrativo nao especificados anteriormente
7020-4/00	Atividades de consultoria em gestao empresarial, exceto consultoria tecnica especifica
8550-3/02	Atividades de apoio a educacao, exceto caixas escolares

**SECRETARIA DE ESTADO DA AGRICULTURA, ABASTECIMENTO E DESENVOLVIMENTO RURAL - SEAGRI****Atividades Dispensadas de Licenciamento**

<b>CNAE</b>	<b>Descrição</b>
8211-3/00	Servicos combinados de escritorio e apoio administrativo
8599-6/04	Treinamento em desenvolvimento profissional e gerencial
8230-0/01	Servicos de organizacao de feiras, congressos, exposicoes e festas

Emissão do Documento

10/03/2021 10:17:12

**VIGILÂNCIA SANITÁRIA DO DISTRITO FEDERAL - VISADF****Atividades Dispensadas de Licenciamento**

<b>CNAE</b>	<b>Descrição</b>
8211-3/00	Serviços combinados de escritório e apoio administrativo
8599-6/04	Treinamento em desenvolvimento profissional e gerencial
8230-0/01	Serviços de organização de feiras, congressos, exposições e festas
7112-0/00	Serviços de engenharia
7119-7/03	Serviços de desenho técnico relacionados a arquitetura e engenharia
8219-9/99	Preparação de documentos e serviços especializados de apoio administrativo não especificados anteriormente
7020-4/00	Atividades de consultoria em gestão empresarial, exceto consultoria técnica específica
8550-3/02	Atividades de apoio à educação, exceto caixas escolares





## TRIBUNAL DE CONTAS DA UNIÃO

### Consulta Consolidada de Pessoa Jurídica

Este relatório tem por objetivo apresentar os resultados consolidados de consultas eletrônicas realizadas diretamente nos bancos de dados dos respectivos cadastros. A responsabilidade pela veracidade do resultado da consulta é do Órgão gestor de cada cadastro consultado. A informação relativa à razão social da Pessoa Jurídica é extraída do Cadastro Nacional da Pessoa Jurídica, mantido pela Receita Federal do Brasil.

**Consulta realizada em:** 22/01/2021 12:01:46

#### Informações da Pessoa Jurídica:

Razão Social: **SERVI SOLUCOES INTELIGENTES EM GESTAO PUBLICA LTDA**  
 CNPJ: **33.466.630/0001-05**

#### Resultados da Consulta Eletrônica:

Órgão Gestor: **TCU**  
 Cadastro: **Licitantes Inidôneos**  
 Resultado da consulta: **Nada Consta**

Para acessar a certidão original no portal do órgão gestor, clique [AQUI](#).

Órgão Gestor: **CNJ**  
 Cadastro: **CNIA - Cadastro Nacional de Condenações Cíveis por Ato de Improbidade Administrativa e Inelegibilidade**  
 Resultado da consulta: **Nada Consta**

Para acessar a certidão original no portal do órgão gestor, clique [AQUI](#).

Órgão Gestor: **Portal da Transparência**  
 Cadastro: **Cadastro Nacional de Empresas Inidôneas e Suspensas**  
 Resultado da consulta: **Nada Consta**

Para acessar a certidão original no portal do órgão gestor, clique [AQUI](#).

Órgão Gestor: **Portal da Transparência**  
 Cadastro: **CNEP - Cadastro Nacional de Empresas Punidas**  
 Resultado da consulta: **Nada Consta**

Para acessar a certidão original no portal do órgão gestor, clique [AQUI](#).

Obs: A consulta consolidada de pessoa jurídica visa atender aos princípios de simplificação e racionalização de serviços públicos digitais. Fundamento legal: Lei nº 12.965, de 23 de abril de 2014, Lei nº 13.460, de 26 de junho de 2017, Lei nº 13.726, de 8 de outubro de 2018, Decreto nº 8.638 de 15, de janeiro de 2016.

Nossa proposta é oferecer

# SOLUÇÕES

# INTELIGENTES

SERVI SOLUÇÕES INTELIGENTES EM GESTÃO PÚBLICA



**SERVI**  
SOLUÇÕES INTELIGENTES EM GESTÃO PÚBLICA

# LOCALIZAÇÃO ESTRATÉGICA

A **SERVI** está localizada em **BRASÍLIA/DF**. Nossa localização estratégica permite que, a sua gestão tenha acesso facilitado aos órgãos federais cumprindo agendas na Capital Federal dentro dos prazos estipulados, através da nossa equipe de representação.

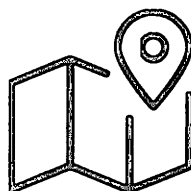

**MAIOR AGILIDADE AOS PROCESSOS**

**&**

**ACESSO FACILITADO AOS ÓRGÃOS FEDERAIS**

É SOBRE

# CONSTRUIR UM LEGADO

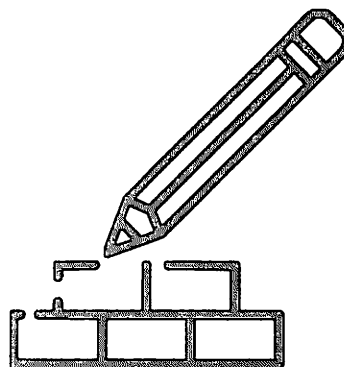

Por isso, a nossa PROPOSTA é contribuir, com a sua:

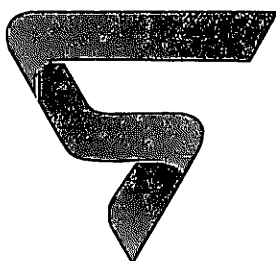

Gestão otimizada

Melhoria na arrecadação de recursos

Regularização de pendências junto ao  
Governo Federal

Audiências nos órgãos públicos

Celeridade na resolução das demandas

Apoio Administrativo

## SOLUÇÕES INTELIGENTES



# SERVIÇOS

- ⌋ Monitoramento de obras no sistema SIMEC
- ⌋ Monitoramento de termos de compromisso
- ⌋ Captação de empenhos e liberações de recursos em geral
- ⌋ Envio das solicitações de senhas dos sistemas
- ⌋ Prestações de contas de todos os programas no SIMEC
- ⌋ Adesão a Ata de registro de Preços no sistema SIGARP
- ⌋ Consulta de inadimplências de prestação de contas no SIGPC
- ⌋ Situação de habilitação junto ao Ministério
- ⌋ Cadastro dos conselhos do CAE e CACS FUNDEB
- ⌋ Acompanhamento de declarações no MAVS
- ⌋ Cópia de processo integral/parcial
- ⌋ Monitoramento dos Programas Educacionais
- ⌋ PDDE e suas subações
- ⌋ TEMPO DE APRENDER
- ⌋ PDDE interativo
- ⌋ Encontro virtual mensalmente
- ⌋ Plataforma GOV.BR
- ⌋ Participação dos Eventos SERVI gratuitamente

# EXCELÊNCIA EM ATENDIMENTO



**Israel Jesus**

Fundador e Diretor de Operações



Atuou por 7 anos no FNDE

Atualmente, representa mais de 15 municípios

Contribuiu com o atendimento especializado a diversos municípios



**Ruan Rezende**

Fundador e Diretor Administrativo



Bacharel em turismo

Atuou no Senado Federal

Vasta experiência na área administrativa



# PROPOSTA COMERCIAL

À Prefeitura Municipal de São José de Piranhas (PB)

**Objeto da Contratação:** Contratação de empresa especializada em apoio administrativo com ênfase na assistência da regularização de pendências e monitoramento nos sistemas do Ministério da Educação e Fundo Nacional de Desenvolvimento da Educação - FNDE, sendo eles: Sistema Integrado de Monitoramento Execução e Controle - SIMEC, Sistema de Informações sobre Orçamentos Públicos em Educação - SIOPE, Sistema de Gestão de Prestação de Contas - SIGPC, Sistema de Gerenciamento de Atas de Registro de Preço - SIGARP, Sistema de Gestão de Conselhos - SIGECON, Módulo de Acompanhamento e Validação do SIOPE - MAVS, PDDE Interativo, CAE Virtual, CACS FUNDEB e PDDE WEB

**Valor da Proposta:** O valor mensal do objeto desta proposta é de **R\$ 1.862,50** (hum mil e oitocentos e sessenta e dois reais e cinquenta centavos), no período de **08 meses**, perfazendo um valor global de **R\$ 14.900,00** (quatorze mil e novecentos reais).

**Formas de Pagamento:** O serviço (objeto desta proposta) prestado pelo CONTRATADO, deverá ser pago por depósito e/ou transferência bancária na seguinte conta bancária: Banco do Brasil Agência: 1507-5 Conta Corrente: 172.131-3 ou PIX CNPJ: 33.466.630/0001-05.

**Dados do Representante Legal:** O encarregado da assinatura do contrato: Ruan Borges Rezende, sócio proprietário e administrador, brasileiro, solteiro, portador da Cédula de Identidade nº 2.514.891 SSP/DF e CPF: 032.121.641-58.

**Prazo de Validade da Proposta:** 60 (sessenta) dias corridos.

Brasília/DF, 22 de abril de 2021



SERVI Soluções Inteligentes em Gestão Pública LTDA

CNPJ: 33.466.630/0001-05

Ruan Borges Rezende

Sócio administrador

CPF: 032.121.641-58



# GESTÃO OTIMIZADA

A **SERVI** presta serviços de consultoria e assessoria em gestão pública para Secretarias Municipais de Educação. Executamos todas as etapas do processo desde o cadastramento de projetos até a prestação de contas.



**MONITORAMENTO  
DIÁRIO DOS SISTEMAS**

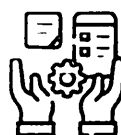

**CAPTAÇÃO DE  
RECURSOS**



**REGULARIZAÇÃO  
DE PENDÊNCIAS**



**ATENDIMENTO  
VIRTUAL**



**Somos especialistas em regularização de pendências,  
monitoramento de sistemas federais e captação de recursos.**

# SER DE BRASÍLIA FAZ TODA A DIFERENÇA!

Reuniões em Brasília/DF com Prefeitos (as),  
Secretários (as) e suas equipes.

Escritório em Brasília/DF para apoio e reuniões.

Protocolo de documentações nos órgãos federais  
em Brasília/DF.

Agendamento de audiências junto ao Ministério da  
Educação e FNDE.



OFFICE BOY

SECRETARIADO

AUXÍLIO NA RESERVA DE HOTÉIS

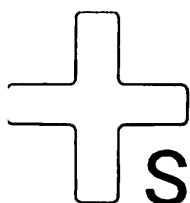

# SOMOS MAIS QUE UMA CONSULTORIA

Apostamos em soluções **inteligentes** para otimizar a sua gestão e assim, alcançar níveis mais altos na Educação do seu município. O nosso foco sempre será levar a educação de qualidade para todos.

QUEREMOS TRANSFORMAR  
A EDUCAÇÃO BÁSICA PÚBLICA  
DO BRASIL!

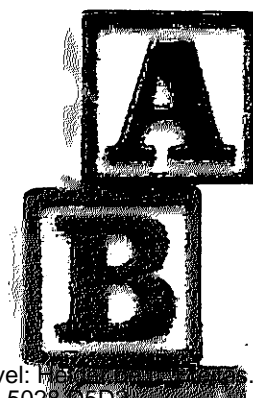
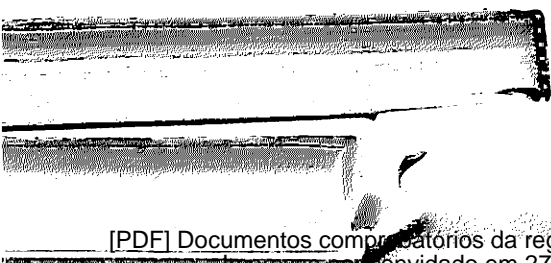





# MUITO OBRIGADO!

Agradecemos o seu interesse em conhecer a nossa proposta.  
A **SERVI** está à disposição para contribuir com o seu município  
e levar educação de qualidade para todos!

## CONTATO

Os ícones abaixo são interativos, basta clicar para ter acesso  
as nossas redes sociais, contatos e localização.

